

Система автономного контроля загазованности СГК-3.  
Типовая схема соединений.

Пульт ПК-3

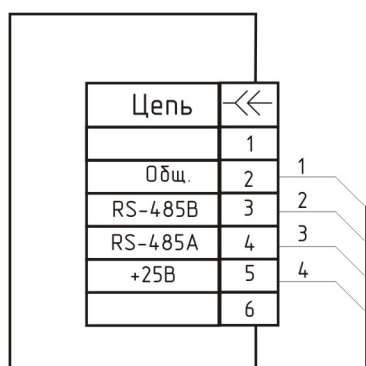

Сигнализатор СЗ-1

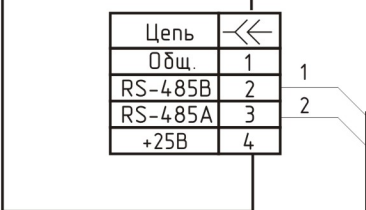
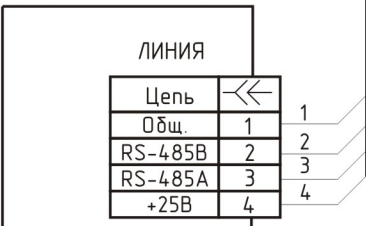

Сигнализатор СЗ-1

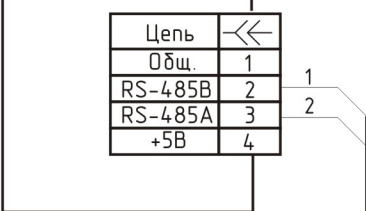
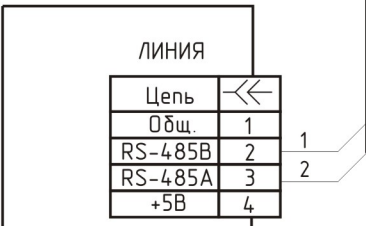

БУПС - 4

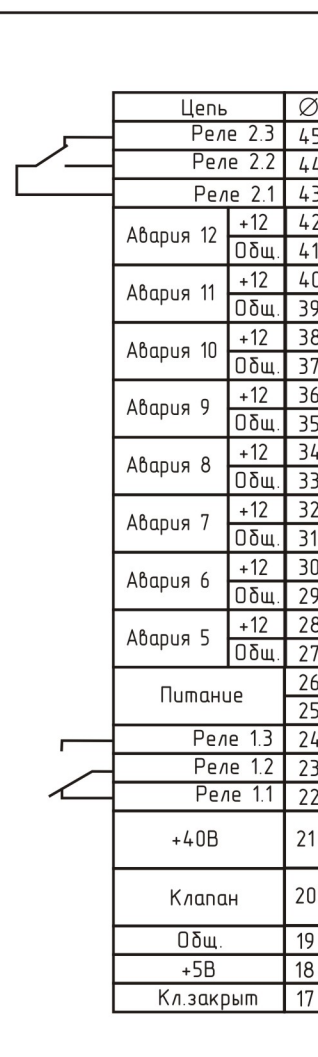

Клапан КПЭГ-М (ВД)

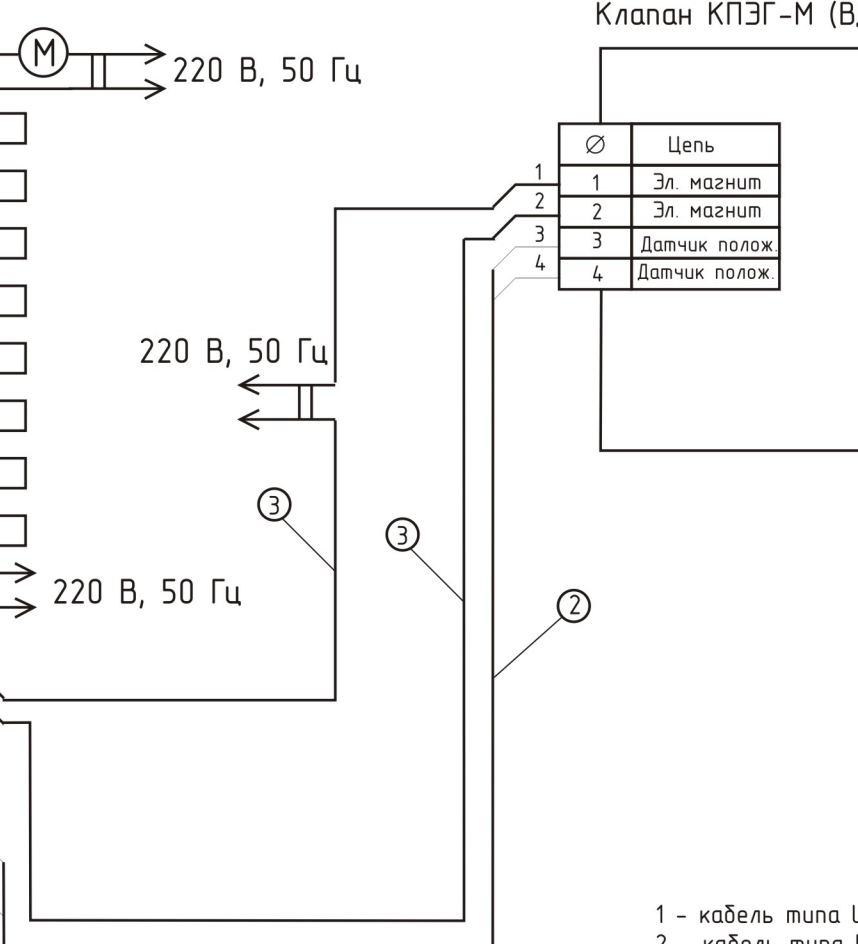

- 1 - кабель типа UTP 2p Cat 5e
- 2 - кабель типа UTP 1p Cat 5e
- 3 - кабель типа ПВС 2x0,75

Схема подключений

Система автономного контроля загазованности СГК-3  
для диспетчеризации, с клапаном КПЭГ.

Инв. № подл. Подп. и дата. Инв. № дубл. Подп. и дата. Инв. №. Инв. №. Инв. №. Инв. №.

Изм.	Лист	№ докум	Подп.	Дата	Лит.	Масса	Масштаб
Разраб.							
Пров.							
Т. Контр.					Лист	Листов	
Н. Контр.							
Утв.							